

МИНИСТЕРСТВО ОБРАЗОВАНИЯ РОССИЙСКОЙ ФЕДЕРАЦИИ
Государственное образовательное учреждение
высшего профессионального образования
«Оренбургский государственный университет»

Кафедра дизайна

С.Г. ШЛЕЮК

ЗАКОНЫ КОМПОЗИЦИИ. КОМПОЗИЦИОННЫЙ ЦЕНТР

МЕТОДИЧЕСКИЕ УКАЗАНИЯ К КУРСОВОЙ РАБОТЕ N1
ПО ДИСЦИПЛИНЕ «ПРОПЕДЕВТИКА»

Рекомендовано к изданию Редакционно-издательским советом
государственного образовательного учреждения
высшего профессионального образования
«Оренбургский государственный университет»

Оренбург 2003

ББК 85.15 я7
Ш 68
УДК 741.02 (07)

Рецензент
заведующая кафедрой «Дизайн» О.Б.Чепурова

Шлеюк С.Г.
Ш 68 **Законы композиции. Композиционный центр:
Методические указания к курсовой работе №1
по дисциплине «Пропедевтика».
- Оренбург: ГОУ ОГУ, 2003.-23с.**

Методические указания содержат теоретический лекционный материал к курсовой работе №1, перечень всех графических упражнений и приложение с иллюстрациями.

Методические указания предназначены для выполнения курсовой работы №1 по дисциплине «Пропедевтика» для студентов специальности 052400 – Дизайн, специализации 052401 – Графический дизайн.

ББК 85.15 я7

© Шлеюк С.Г., 2003
© ГОУ ОГУ, 2003

1 Методические цели и задачи

1.1 Методическая цель

Овладение основными законами композиции двухмерного пространства и грамотное применение их в практике.

1.2 Методические задачи

Развитие интуитивных способностей студента при ознакомлении с организационной структурой формальной композиции; умение применить законы композиции для создания целостного, гармоничного, уравновешенного, профессионально грамотного произведения. Выделение композиционного центра различными средствами и приёмами.

2 Общие требования

Формальная двухмерная композиция выполняется из геометрических фигур с учетом основных требований композиции – равновесие, единство и соподчинение, наличие композиционного центра.

Композиция на планшете выполняется в трёх вариантах: в виде линейной композиции с изменением толщины линии; композиция с применением цвета; композиция в рельефе (высота рельефа не более 3 см).

В каждой композиции необходимо выделить один и тот же композиционный центр.

Форма плоскости для создания композиции выбирается автором самостоятельно.

3 Состав проектных материалов

Графическая часть: 1 планшет 55x75 см:

Материалы: тушь, перо, рапидограф, кисти, гуашь, бумага (ватман, торшон), картон, клей.

4 Графические упражнения

4.1 Композиционный центр

Для лучшего усвоения темы, требуется отработать каждый из 6 вариантов размещения композиционного центра на плоскости. Композиции выполняются на формате 13x13 см. При выполнении упражнений необходимо иметь комплект элементов черного цвета:

- а) круг - диаметр 4 см;
- б) квадрат - 2x2 см;
- в) прямоугольник-8x1 см;
- г) широкая линия - 0,25 см - толщина, 12 см - длина;
- д) линия - 0,15 см - толщина, 4 см -длина;
- е) жирная точка

Условия выполнения задачи:

- 1) главный элемент должен находиться в различных зонах в каждом варианте композиции;
- 2) нельзя механически размещать главный элемент в центре формата и симметрично располагать вокруг него элементы;
- 3) элементы композиции не должны сливаться полностью в один сложный элемент, при их визуальной группировке между ними должно сохраняться расстояние, т. е. каждый элемент должен сохранять свое собственное силовое поле;
- 4) композиция должна строиться на формальных принципах организации пространства.

4.2 Двухмерная формальная композиция

Создайте формальную двухмерную композицию из геометрических фигур с учётом основных требований композиции (равновесие, единство и соподчинение), организовав её центр. Форма плоскости на выбор

Выполнить ее в формате А3. В контурном, линейном изображении.

Ввести модульную сетку, с её учётом композиция изменится, станет законченной, убедительной. Основой модульной сетки может быть квадрат или ромб. Расчертите плоскость, на которой необходимо создать композицию на клетки равные приблизительно 1/4 величины предполагаемого главного элемента, согласно заранее сделанного эскиза.

Затем обозначьте место композиционного центра, но так, чтобы главный элемент композиции чётко попал по размеру модульной сетки, т. е. занимал одно деление, два, три ... Затем разместите другие элементы композиции, каждый раз корректируя их размер и местоположение, подчиняясь шагу модульной сетки.

Выполнить работу в формате А3 в линейном изображении.

Доработанную композицию выполнить в ахроматической подаче, в формате А3.

Выполнить композицию с применением фактуры отпечатка, формат А3.
Выполнить композицию с применением цвета, формат А3.

5 Методические пояснения

«Композиция (от лат. *Compositio* – составление, связывание) построение художественного произведения, обусловленное его содержанием, характером и назначением и во многом определяющее его восприятие. Композиция важнейший организующий элемент художественной формы, придающий произведению единство и цельность, соподчиняющий его компоненты друг другу и целому» /5/.

Данное пособие представляет собой методическое руководство по решению композиционных задач в дизайнерском творчестве. Оно объединило в себе обширный теоретический материал в области композиции непосредственно по теме: «Овладение принципами формально-композиционной организации двухмерного пространства на основе процесса трансформации отношений главного и второстепенного» или проще, по теме «Единство и соподчинение. Композиционный центр». Это пособие должно служить вспомогательным материалом для студентов I курса по предмету «Пропедевтика», т.к. включает в себя подробное рассмотрение темы и перечень всех упражнений и заданий, связанных с обозначенной выше темой.

Искусство - это стремление к достижению равновесия, гармонии, порядка и единства. Каждое художественное произведение имеет определенное содержание и вся формальная, и цветовая организация подчинена исключительно целям выражения этого содержания. Но композиция произведения обычно состоит из нескольких героев или элементов, один из которых несёт в себе главную идею произведения, а остальные подчиняются ему, являются его составными частями. Подобное мы встречаем и в науке, и в искусстве, и в архитектуре, и в литературе .. Ещё Аристотель говорил: «Надо идти от вещей, в общем, к их составным частям: ведь целое скорее обозначится чувством, а общее есть нечто целое, так как общее охватывает многое наподобие частей» /2/.

Поэтому композицию можно считать состоявшейся, если она едина, если присутствует единство пластического решения, образного и смыслового раскрытия темы, единство формообразования, колорита и фактуры. Все эти задачи выполняются путём соподчинения, т.е. выделения главного и второстепенного или определения композиционного центра, как основного носителя идеи, выразителя художественного образа. Важно понять и доступно передать зрителю, что есть «главное» в композиции, а что «второстепенное».

Главное - это элемент или группа элементов внутри формата композиции, который играет основную смысловую и композиционную роль для её цельного восприятия. Этот элемент так же является центром пересечения взглядов зрителя при прочтении организационной структуры произведения, т.е. взгляд, охватив всё произведение неоднократно, произвольно возвращается к нему, выделяет его, подчиняясь своим внутренним эмоциям.

Этот центр, при визуальной оценке значимости всех деталей композиции, как нечто целого, является самой значимой «точкой отсчета».

Данная тема будет рассматриваться с помощью средств построения формальной композиции. Что есть понятие «формальная композиция?» Очень часто студенты недопонимают сущность этого понятия, ведь они привыкли воспринимать сюжетную композицию в изобразительном искусстве традиционно. Когда перед нами возникает образ окружающей действительности, знакомые атрибуты жизни, идея произведения понятна и ясна. Но что делать, когда перед зрителем сложное абстрактное, беспредметное произведение, как воспринимать и понимать его?

Любое живописное академическое произведение задумывалось автором с учётом его чёткой композиционной структуры. Ещё знаменитый советский художник А.А. Дейнека по этому поводу писал: «Утверждение, что композиция не подлежит научно-методическому обоснованию, тем более странно, что, как правило, композиция любого вида изобразительного искусства, в том числе и живописи, заранее обдумывается» /4/. Основы изучения рисунка и живописи тесно смыкаются с законами композиции.

Формальная композиция выражает идеи, эмоции, только раскрывает тему она с помощью своих средств – точки, линии, пятна, плоскости, раскрывает также точно и остро, как традиционная.

С помощью формальной композиции будет дана «профессиональная грамота» для того, что бы её основы можно было применять и в дизайне одежды, и в архитектуре, и в конструировании упаковки и в сюжетной композиции и т. д.

Формальная композиция не отрицает художественно-композиционный опыт прошлого, а теоретически осмысливает его, обобщает, организуя в специальную систему.

Художник не просто изображает действительность, он учитывает законы композиции, мысленно продумывает размещение всех деталей и главного в картине - ее центра. Если попробовать разобрать произведение на основные осевые и направляющие, силовые поля и линии, центральные элементы и дополнительные то мы получим его схему-каркас.

Понятие «схема-каркас» уже очень близко понятию «формальная композиция». Ведь и мы начинаем изучать основы композиции с помощью вспомогательных элементов - линия, пятно, точка, плоскость на начальном пути постижения основ грамоты композиции, нам этого достаточно.

При организации композиционного центра следует учитывать законы визуального восприятия плоскости. Очень любопытны опыты Рудольфа Арнхейма (известного американского эстетика и психолога искусства) проводимые с плоскостью. Многие его последователи проводили подобные эксперименты, пожалуй, и мы в своем исследовании начнем с этого /1/.

Ни один предмет не воспринимается изолированно, а, только соотносясь с окружающей средой /1/. Глядя на черный шар в пространстве, мы не можем определить какой он: большой или маленький, тяжелый или легкий. Когда же мы видим этот предмет в окружении других предметов, то путем визуального

суждения мы имеем о нем первоначальные сведения. Поэтому нам необходимо рабочее поле для размещения предметов внутри его. Возьмем в качестве примера квадрат полый внутри, т.е. только его контур. Зрительно воспринимаемая часть квадрата внутри контура представляет собой силовое поле. Фактически линиями внутри и снаружи этого квадрата являются гребни - основные структурные направляющие из углов квадрата, из середин сторон по вертикали и горизонтали. Вокруг этих структурных направляющих присутствуют вторичные линии, слабее основных по энергетическому уровню, но тоже активные. Эти структурные направляющие являются центрами сил притяжения и отталкивания, влияние которых распространяется на окружающую среду. Если рассматривать рамку-квадрат отдельно как предмет, то она имеет собственный композиционный центр, находящийся на пересечении вертикали и горизонтали или на пересечении диагоналей. Это и есть силовые линии и поля, которые в пустой рамке пассивны и активны, содержательны и бессодержательны. Центр квадрата имеет четкое геометрическое нахождение, которое не совпадает с визуальным восприятием центра (визуально глаз видит центр чуть выше). Внесем изменения в виде диска, появившегося в рамке. Бесспорно, если диск своим центром встанет четко на центр квадрата то он займет главное, статичное положение («мёртвая точка»), т. е. диск находится на равноудаленном расстоянии от всех структурных силовых направляющих линий, точек и полей.

Если же диск будет смещен, то статичность композиции будет нарушена. Внутри рамки-квадрата появляется движение, т.е. предмет находится в неопределенном положении - он тяготеет и к центру, и к диагонали, и к краю.

Следовательно, на плоскости только в ограничивающей рамке, предмет выявляет свои качества - может быть подвижным или неподвижным, статичным или динамичным. Сам по себе диск уже является композиционным центром, т.к. он единственный элемент композиции внутри рамки, а при его изменении расположения внутри квадрата меняется тематика произведения («Лежащий диск», «Летающий диск», «Улетевший диск», «Взлетающий диск»...).

Мы рассматривали примеры с одним «действующим лицом», теперь же попробуем в этот же квадрат-рамку ввести еще один точно такой же диск, что же происходит? Возникает эффект взаимодействия двух дисков между собой и эффект взаимодействия квадрата с дисками. Когда диски расположены рядом друг с другом, они будут притягивать друг друга и объединяться в группу, в сложный, цельный, единый объект. Объединяются они лишь визуально, но составляют нечто целое, имеющее свое направление и развитие, которое мы сразу же улавливаем «внутренним взглядом», соединив центры этих дисков и получив диагональную прямую являющуюся, в данном случае, структурной осью композиции. Вообще, *восприятие композиции начинается с быстрого осознания характерных и наиболее ярких особенностей структуры. Пространство, находящееся между объектами,*

приобретает определенный композиционный смысл для целостного визуального восприятия, в отличие от тех зон, которые находятся слева и справа от этой пары элементов. В этом случае главной и единственной в композиции является группа дисков. Расстояние, при котором возникает этот эффект, будет зависеть от диаметра дисков, размера квадрата и от расположения дисков в квадрате-рамке. Один из дисков расположен близко к центру, он занимает более статичное положение, а другой располагается выше и не находит четкое определенное положение относительно структурных осевых квадрата. Два диска сливаются в один объект, и этот объект сам по себе находится в постоянном движении, т.е. он не занял четкое статичное положение в квадрате.

Можно ли добиться статики с помощью двух объектов-дисков? Конечно. Для этого разместим их на одной из вертикальных или горизонтальных структурных невидимых осевых квадрата, симметрично относительно его центра. Расстояние между дисками таково, что они не сливаются в один объект. Каждый из дисков имеет свое самостоятельное силовое поле, которое взаимодействует с квадратом и с рамкой. Так как диски имеют абсолютно одинаковую величину, возникает вопрос: какой из них будет выступать в роли композиционного центра? В данном случае ни один из дисков не является таковым, а композиционным центром является пауза между ними, центр квадрата.

Композиционный центр, его размещение, напрямую зависит от размера работы или ее рамки, т.е. крайней контурной линии формата.

При работе над композицией важно развивать в себе интуитивное чувство равновесия. Равновесие - это психологическое и физическое состояние, к которому человек всегда стремится. Ведь когда человек спокоен, ему хочется обрести душевное равновесие, а в композиции равновесие это такое расположение элементов, при котором каждый предмет находится в устойчивом положении. *Форма, направление, месторасположение предметов в устойчивой композиции взаимно обуславливают друг друга.* Несбалансированная композиция кажется случайной временной.

Вернемся к примеру с двумя дисками. Мы говорили об их неустойчивости, имея в виду их расположение внутри рамки. Можем ли мы сохранить это движение, уравновесив композицию? Для этого нам достаточно ввести маленький диск, расположив его на одной структурной визуальной оси с остальными двумя, таким образом, уравновесив композицию внутри квадрата. Маленький диск намного меньше группы дисков, однако, он обладает таким «весом», который способен противодействовать весу двух противоположных дисков. Чувству веса способствует изоляция объекта от его окружения. Вес и направление того или иного элемента обуславливают равновесие художественной композиции. Если же мы начнем выяснять, какой из элементов является композиционным центром, то, наверное, выберем одинокий маленький диск, ведь вокруг него располагается большое силовое поле и он как самостоятельная единица, больше притягивает взгляд зрителя. Необходимо помнить так же, что работа

обычно читается слева направо, а при повороте меняется ее смысл. В случае А группа дисков «взлетает» и удаляется от нас. Этому впечатлению способствует ритм от развивающейся маленькой формы к большой. В случае Б создается впечатление дисков, летящих на нас.

Направление диагонали, выходящей из левого нижнего угла в верхний правый угол, воспринимается как восходящее и набирающее высоту, направление же другой диагонали представляется нисходящим.

Наглядным примером этого может служить картина известного русского художника В.И. Сурикова «Боярыня Морозова». Композиция произведения имеет диагональное направление» она развивается из нижнего правого угла в верхний левый, подчеркивая движение саней удаляющихся от нас, но вместе с тем визуально и сани и главная героиня надвигаются на нас. Создается впечатление действия, выходящего за рамки картины на зрителя /3/.

В формальной и в сюжетной композиции у каждого из изображаемых объектов предполагается наличие собственных осей симметрии. Оси, образованные вытянутой формой, допускают движение в двух направлениях. В вытянутых формах, пространственная ориентация которых отклоняется от горизонтальной или вертикальной оси на небольшой угол, чувствуется определенное притяжение к структурно сильному направлению внутри формата. В качестве примера предложим контурную копию работы художника Я.Чернихова /1/. По ней можно проследить расположение внутренних осей симметрии различных геометрических фигур (некоторые из них отмечены пунктиром). Нельзя не заметить их параллельное и перпендикулярное размещение, одно направление движения уравновешивается другим. Композиция особенно напряжена на пересечении этих осей, образуя композиционный центр внутри самого крупного по размеру диска.

При организации композиционного центра следует учитывать законы визуального восприятия плоскости. Обычно он располагается в активной, центральной ее части. Смещение относительно геометрического центра придает произведению большую внутреннюю напряженность и пластическую выразительность.

Мы рассматривали различные виды двухмерной композиции с одним, двумя или несколькими элементами внутри рамки. Обычно этих составляющих намного больше и они имеют различные по очертанию формы, размер, тональность, цвет, фактуру. Мы рассматривали примеры ахроматических композиций, т.е. черно-белых, а ведь вариантов решения композиционного центра в цвете еще больше. Каким же должен быть композиционный центр? Эту сложную задачу может решить только автор-художник. А для достижения композиционного единства и целостности существует ряд приемов:

1) наиболее простой и понятный вариант, когда один из элементов крупнее других, т.е. *композиционным центром является самый большой элемент композиции*. Конечно, сама композиция должна быть уравновешена и большой элемент выделен, т.е. окружен силовым полем, что бы взгляд

зрителя сразу упирался на него. Другие же элементы должны быть сформированы в группу или располагаться по какой-либо системе;

2) следующий вариант подобен первому, только теперь *композиционным центром будет самый маленький по форме элемент*;

3) всегда обращает на себя внимание элемент сложный по форме, находящийся рядом с простыми по очертанию элементами, тогда *композиционным центром будет - сложный по силуэту элемент*;

4) возможно, создать композицию, где главным окажется зона в пространстве. Это более сложная задача, но есть множество путей для ее решения:

а) один из них - расположение элементов подобных по размеру и форме без какого-либо акцента, наподобие однообразного ритма. Композиция может быть организована в виде рамы внутри рамки;

б) эта же задача может быть решена путем создания ритмичного движения к центру, который не выражен никакой определенной формой. Главным в композиции тогда окажется пустота, к которой движется ряд элементов;

в) разнообразные элементы по размеру и форме можно сгруппировать, преобразив их в сложную по силуэту фигуру и расположив внутри формата таким образом, что бы доминирующим оказалось пространство. *В перечисленных вариантах композиционным центром является композиционная пауза*;

5) *композиционным центром может быть группа элементов*. В данном случае, конечно, надо учитывать ее композиционное расположение в формате;

б) *в случае, когда один из элементов композиции изменен за счет его внутренних характеристик, то он так же будет привлекать к себе внимание зрителя в первую очередь, т.е. являться композиционным центром*. Например, все элементы окрашены в черный цвет, а один из них имеет фактуру или текстуру, т.е. принципиально отличен от остальных.

Все эти варианты выделения композиционного центра будут грамотны, если они будут выполнены с учетом всех основных требований композиции – равновесие, единство и соподчинение.

Необходимо знать, что в произведении может быть два или несколько композиционных центров для передачи идеи автора.

Выразительность произведения определяется характером организации направленных структурных сил, которые находятся в соподчинении, приобретают последовательность и порядок.

«...Композиция есть искусство размещать декоративным образом различные элементы, которыми располагает художник для выражения своих чувств. В картине каждая часть будет видна, и будет играть роль, которая ей предназначена, роль главную или второстепенную. Все, что не имеет пользы для картины, тем самым вредно. Произведение несет гармонию целого: всякая излишняя деталь займет в восприятии зрителя место другой, существенной.

Для меня все заключается в концепции, необходимо, поэтому с самого начала иметь ясное представление о целом».

А.Матисс

Список использованных источников

1. Р.Арнхейм. Искусство и визуальное восприятие. М.: Прогресс, 1974. - 390с.
2. О.Л. Голубева. Основы композиции. М.: Изобразительное искусство, 2001. – 280с.
3. Р.В. Паранюшкин. Композиция. Ростов-на-Дону: Серия «Школа изобразительного искусства». 2002. -123с. Феникс.
4. Сборник статей. Проблемы композиции. М.: Изобразительное искусство, 2000. – 290с.
5. О.В.Чернышев. Формальная композиция. (Творческий практикум по основам дизайна). Минск: Харвест, 1999. – 355с.
6. Е.В. Шорохов. Композиция. М.: Просвещение, 1986. -112с.

Приложение А

(Справочное)



Рисунок А.1
Основные структурные направляющие внутри рамки-квадрата



Рисунок А.2 Диск располагается в «мертвой» точке, расстояние от всех силовых, структурных направляющих одинаковое.

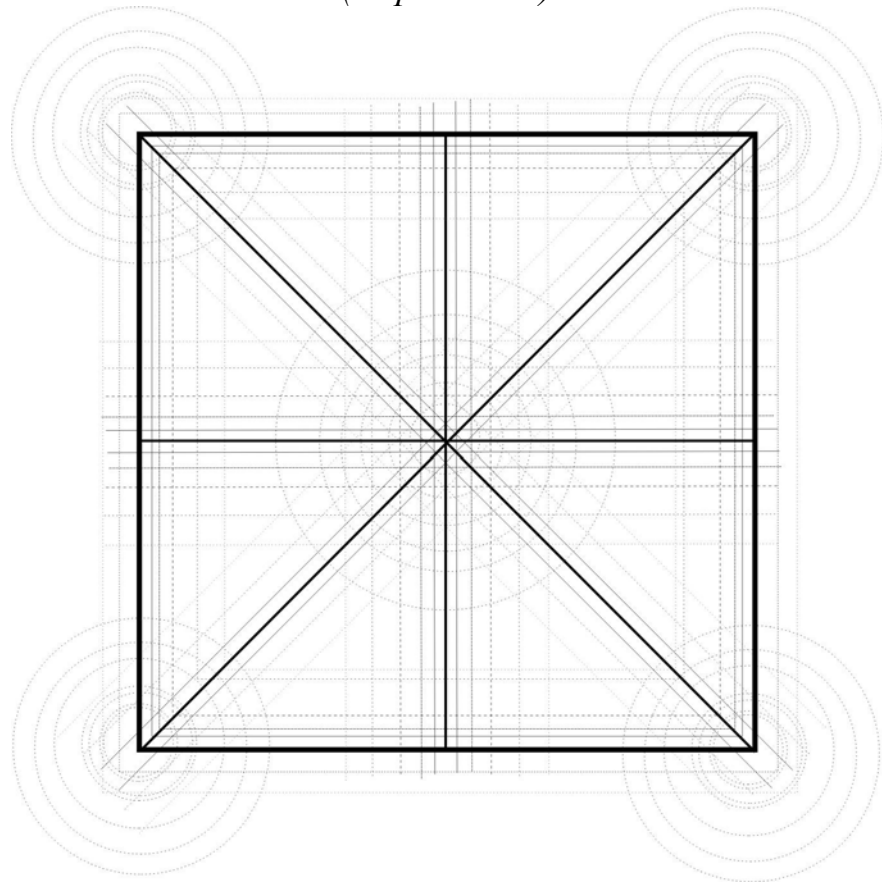

Рисунок А.3 Диск смещен, статичность композиции нарушена

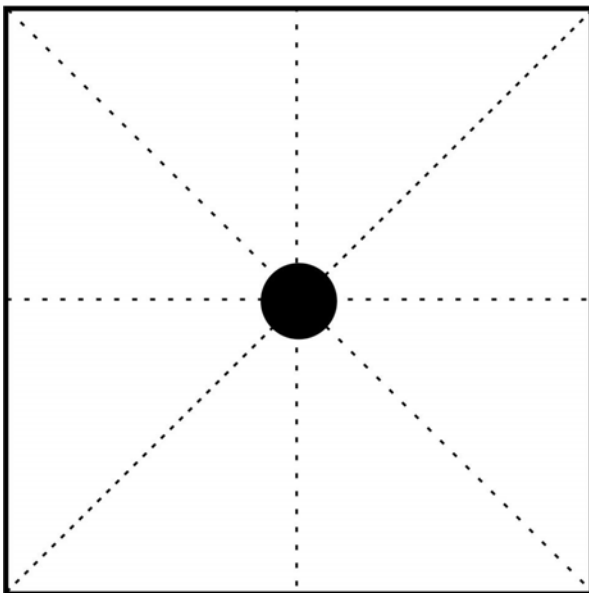

Рисунок А.4 Визуально два диска сливаются в один объект, композиция неуравновешенна.

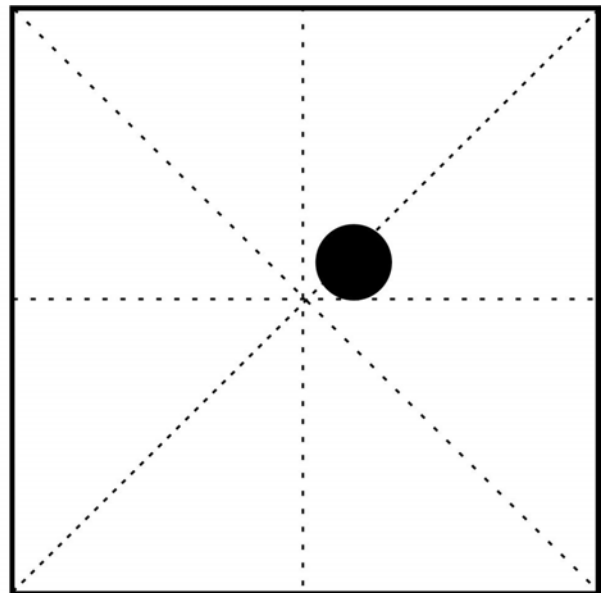

Рисунок А.5 Два диска расположены симметрично, композиция уравновешена.

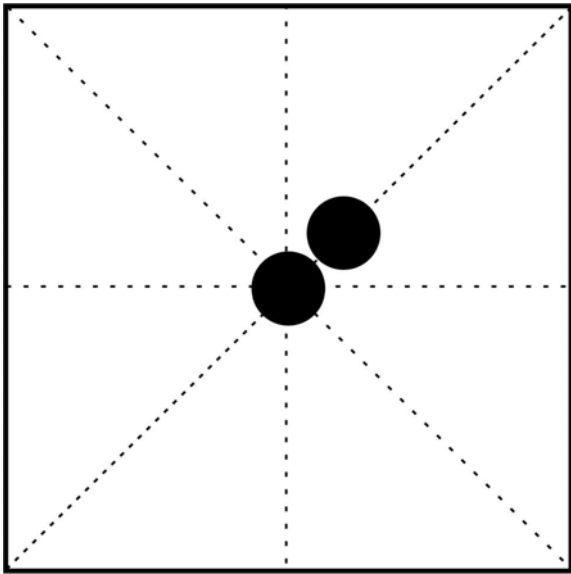

Рисунок А.6 Восходящие направляющие.

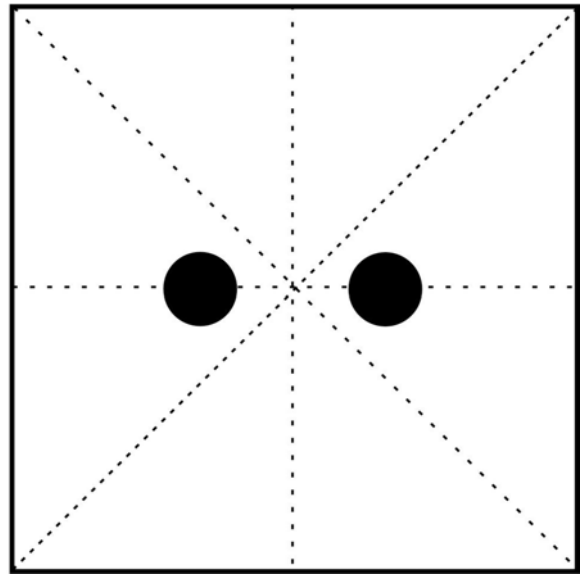

Рисунок А.7 Нисходящие направляющие

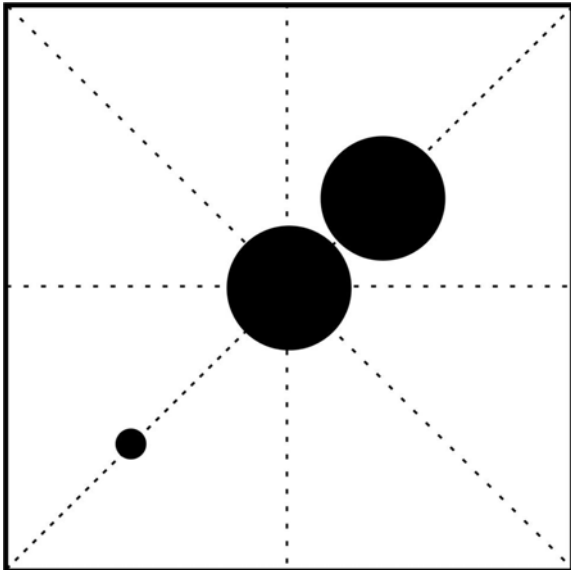

Рисунок А.8 Контурная копия работы художника Я. Чернихова

Приложение Б

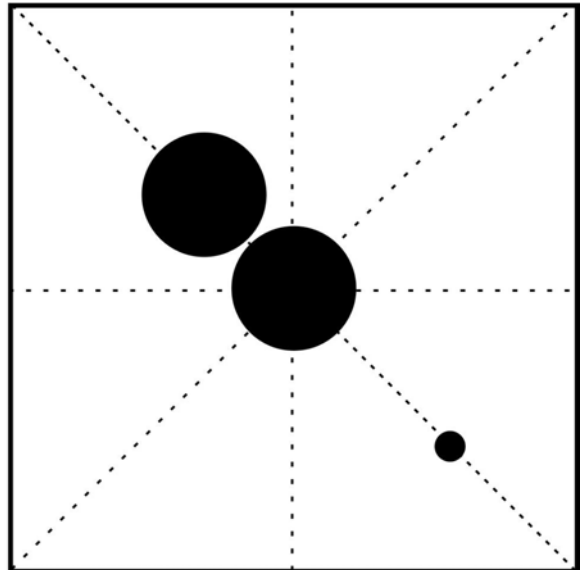
(справочное)

Примеры выполнения упражнений при помощи заданных
геометрических фигур.

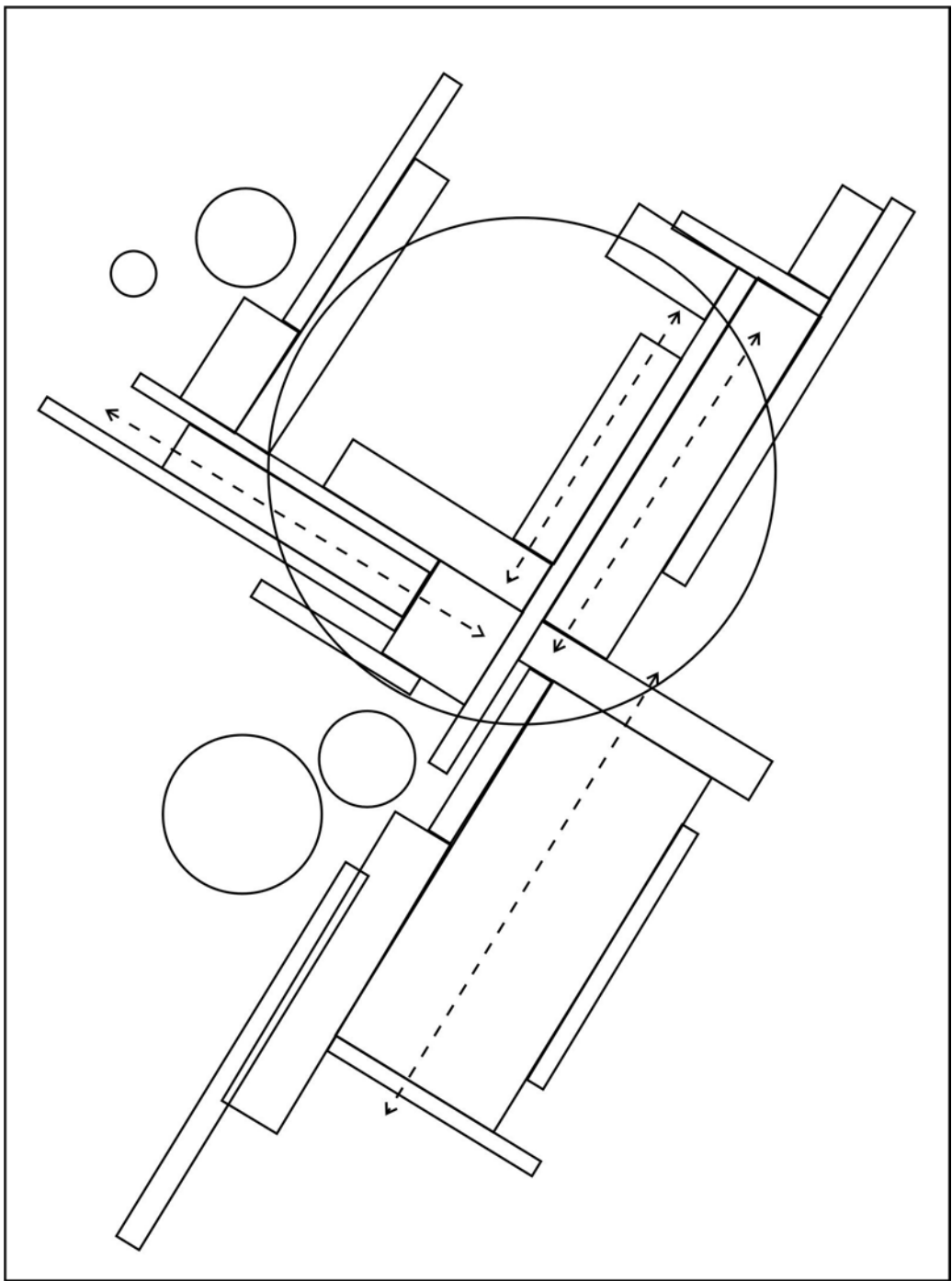
Работы студентов 1 курса кафедры «Дизайн» ОГУ по дисциплине
«Пропедевтика»,

Руководители Мубаракшина М.М., Шлеюк С.Г.



Рисунок Б.1 Композиционный центр –
сложный по силуэту элемент.



Рисунок Б.2 Композиционный центр -
группа элементов.

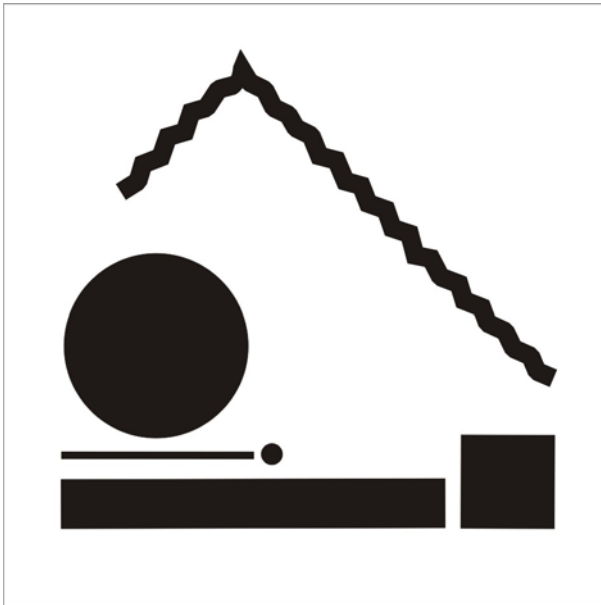

Рисунок Б.3 композиционный центр –
пауза.

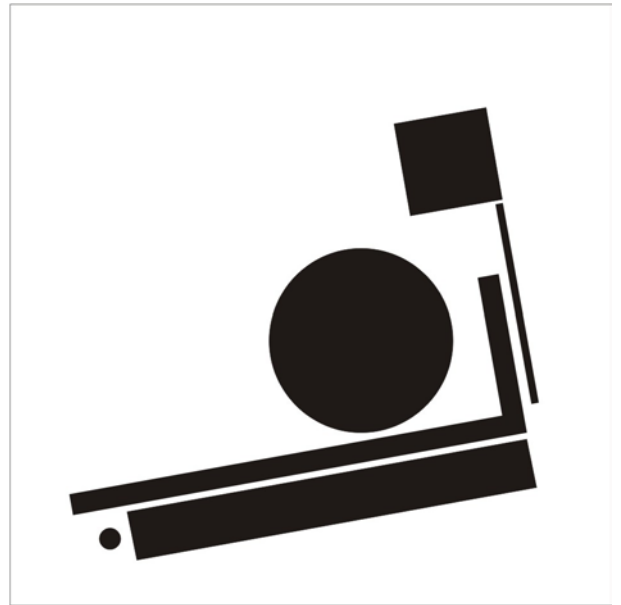

Рисунок Б.4 Композиционный центр -
элемент с измененной внутренней
характеристикой.

Работы Кобелевой Елены «Графический дизайн»

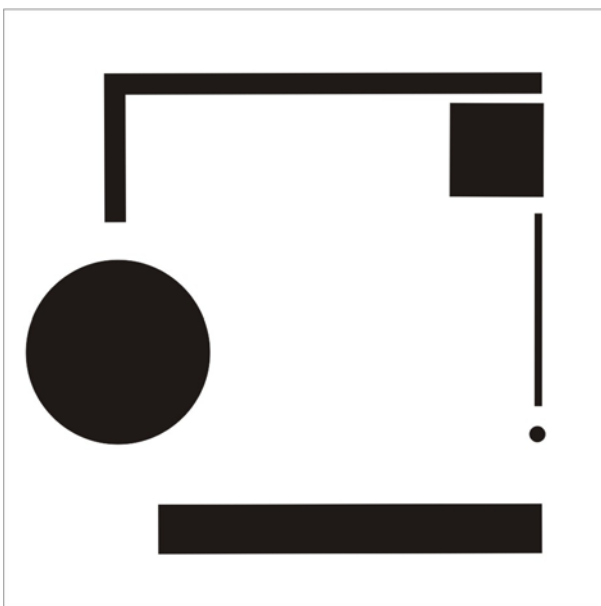

Рисунок Б.5 Композиционный центр – пауза.

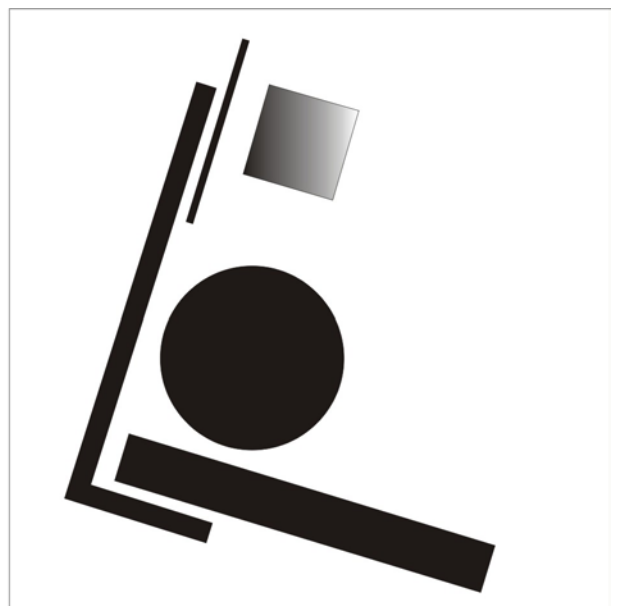
Работы Кузьминковой Ольги «Графический дизайн»



Рисунок Б.6 Композиционный центр - элемент с измененной внутренней характеристикой.

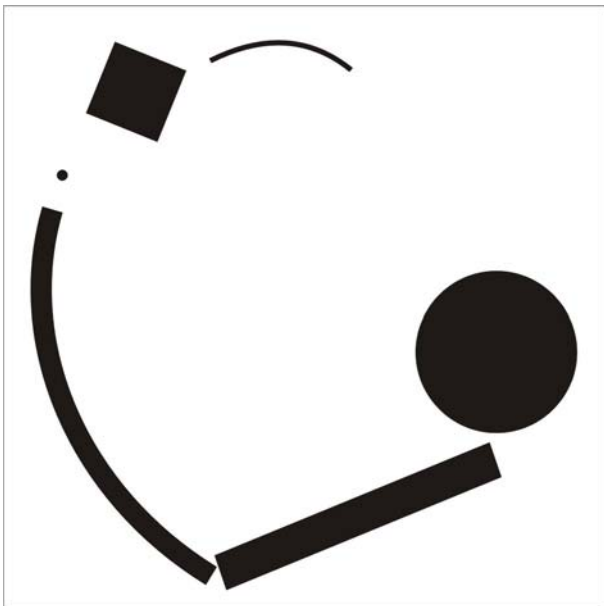

Рисунок Б.7 Композиционный центр – самый маленький элемент композиции.

Работы Кобелевой Елены «Графический дизайн»



Рисунок Б.8 Композиционный центр - самый большой элемент композиции.

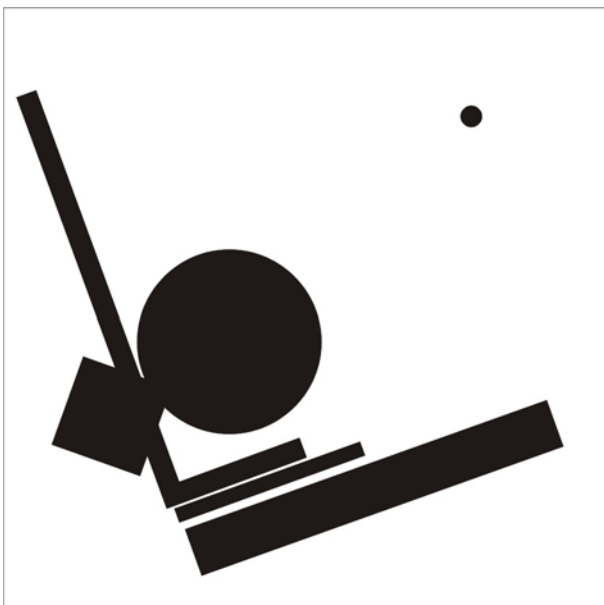

Рисунок Б.9 Композиционный центр – самый большой элемент.

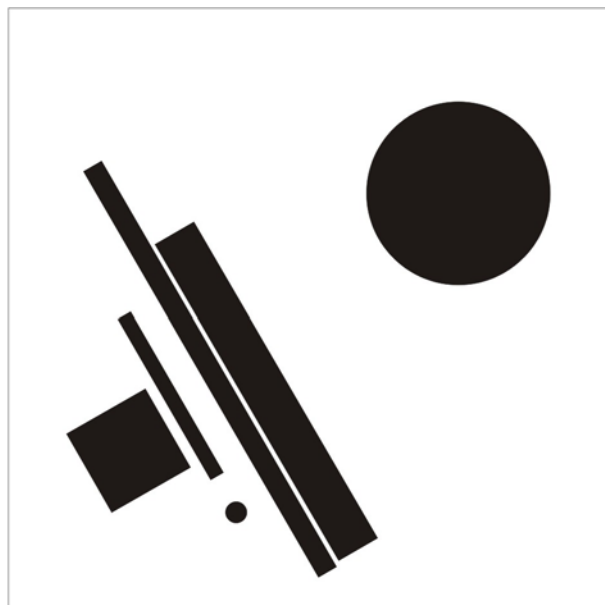

Рисунок Б.10 Композиционный центр - элемент с измененной внутренней характеристикой.

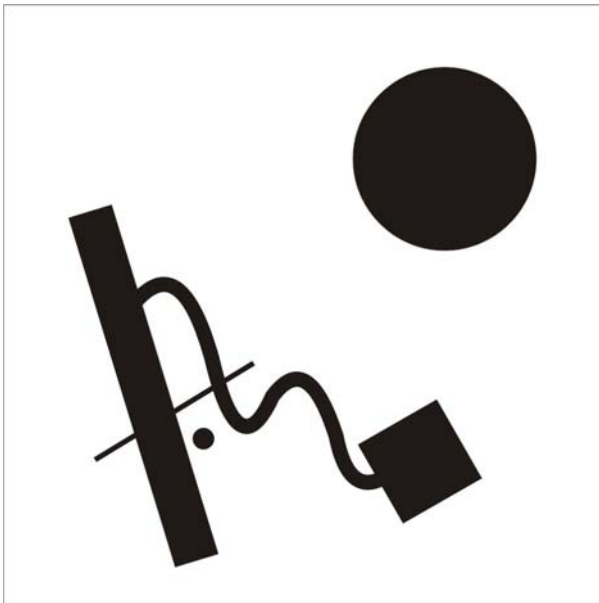

Рисунок Б.11 Композиционный центр – сложный по силуэту элемент композиции.

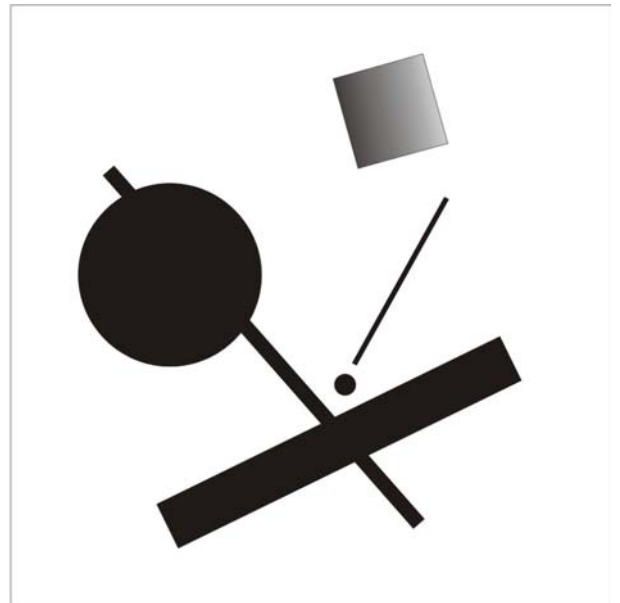

Рисунок Б.12 Композиционный центр - пауза.

Работы Алфимовой Ольги «Графический дизайн»

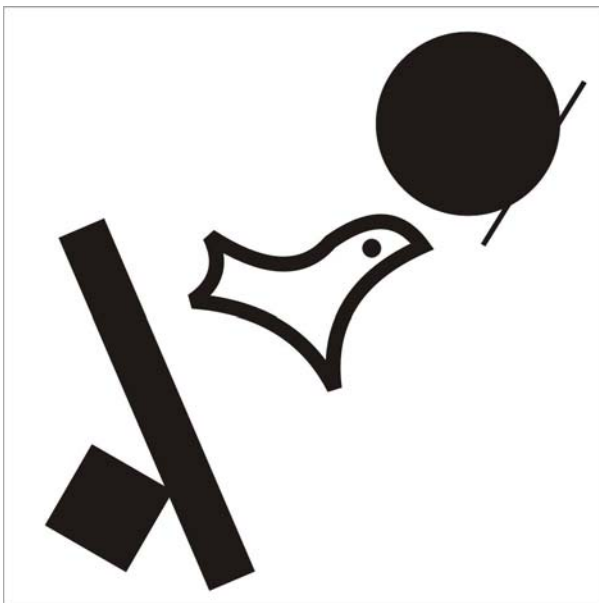

Рисунок Б.13 Композиционный центр – самый большой элемент.

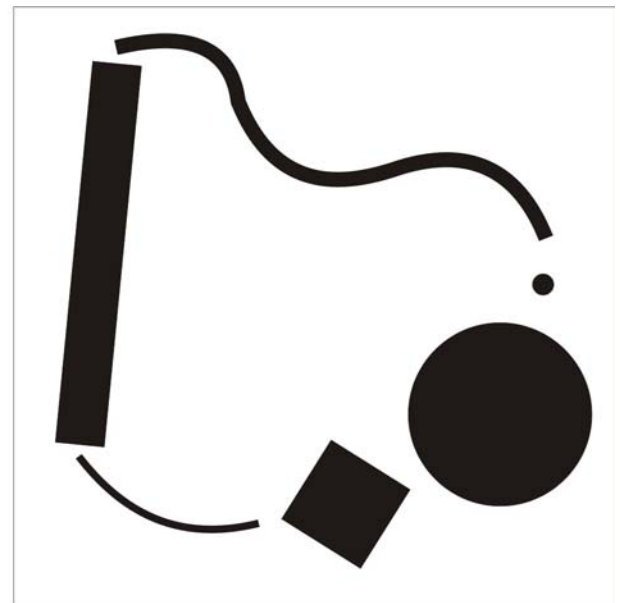

Рисунок Б.14 Композиционный центр - самый маленький элемент.

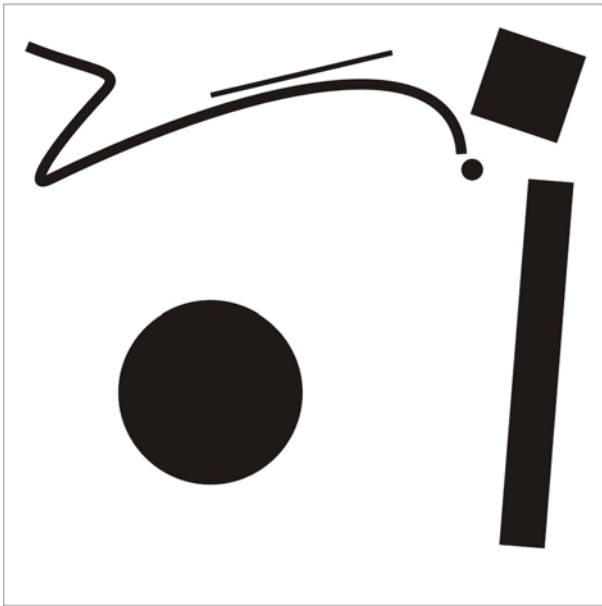

Рисунок Б.15 Композиционный центр – нестандартная по силуэту фигура.



Рисунок Б.16 Композиционный центр - пауза.

Работы Кузьмнеко Н. «Графический дизайн»

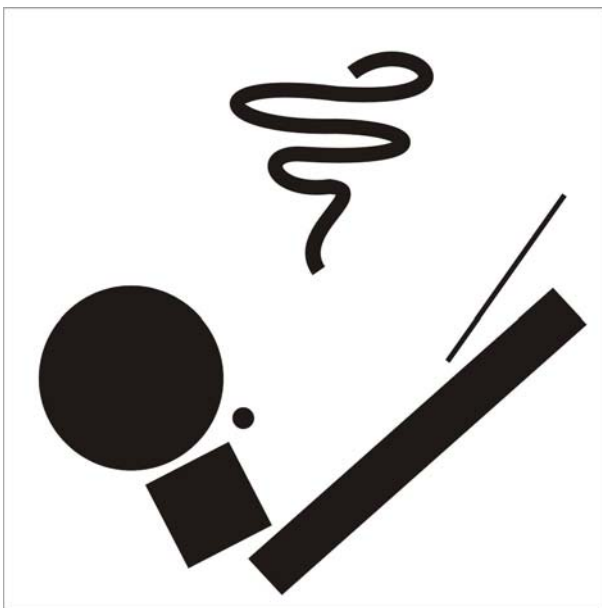
Приложение В

(справочное)

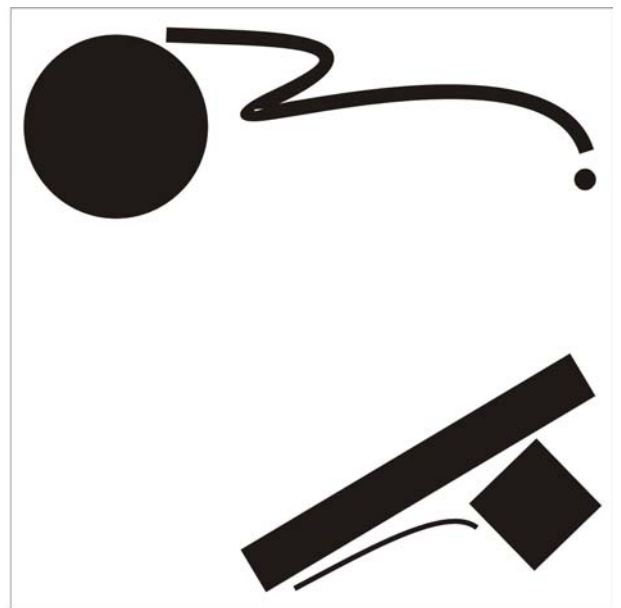
Примеры выполнения упражнений различными средствами.
(при помощи фактуры-отпечатка, тона, графических фактур,
линии и цвета)

Работы студентов 1 курса кафедры «Дизайн» ОГУ по дисциплине
«Пропедевтика»,
Руководители Мубаракшина М.М., Шлеюк С.Г.



Рисунок В.1 Работы Кобелевой Елены



Рисунок В.2 Работы Алфимовой Ольги

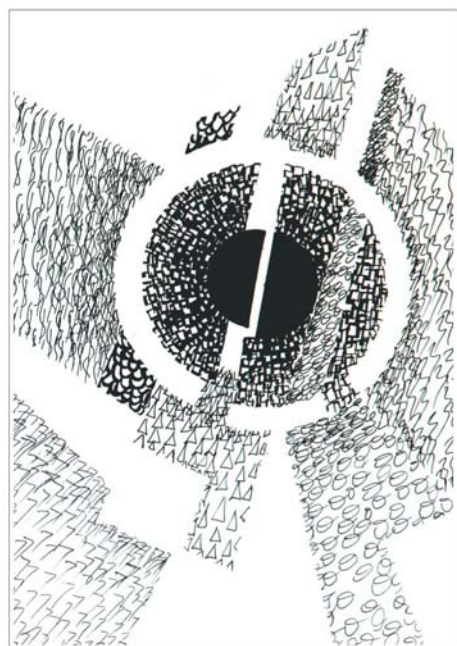

Рисунок В.3 Работы Кузьменко Натальи

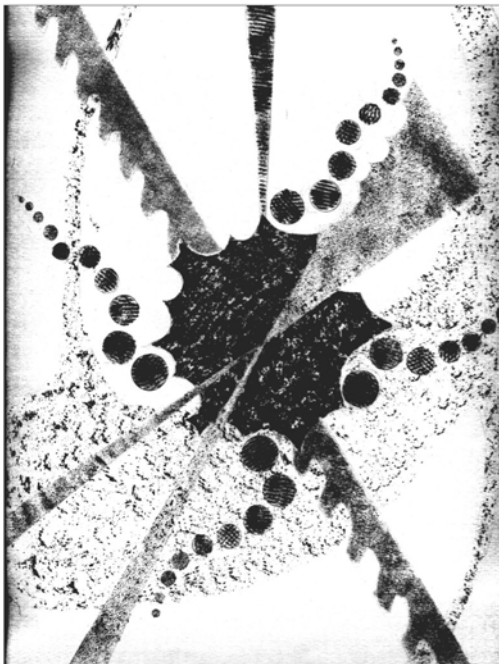
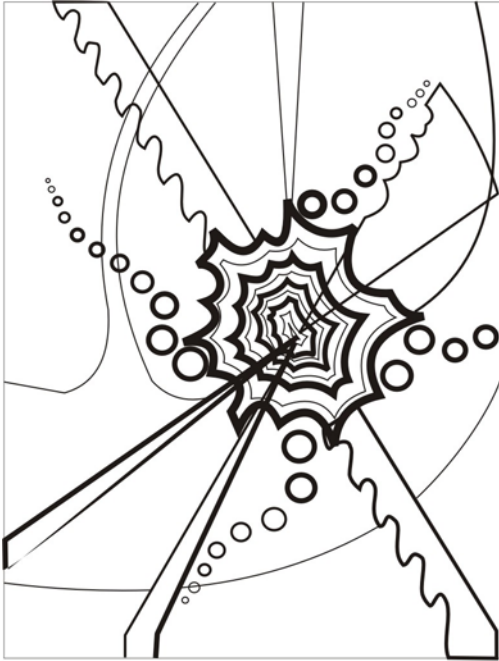
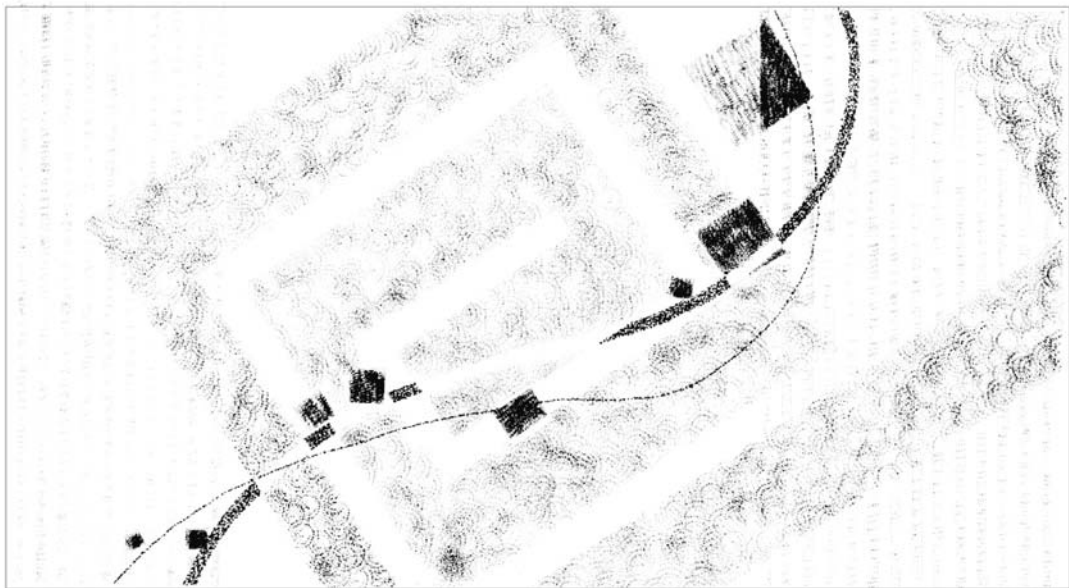
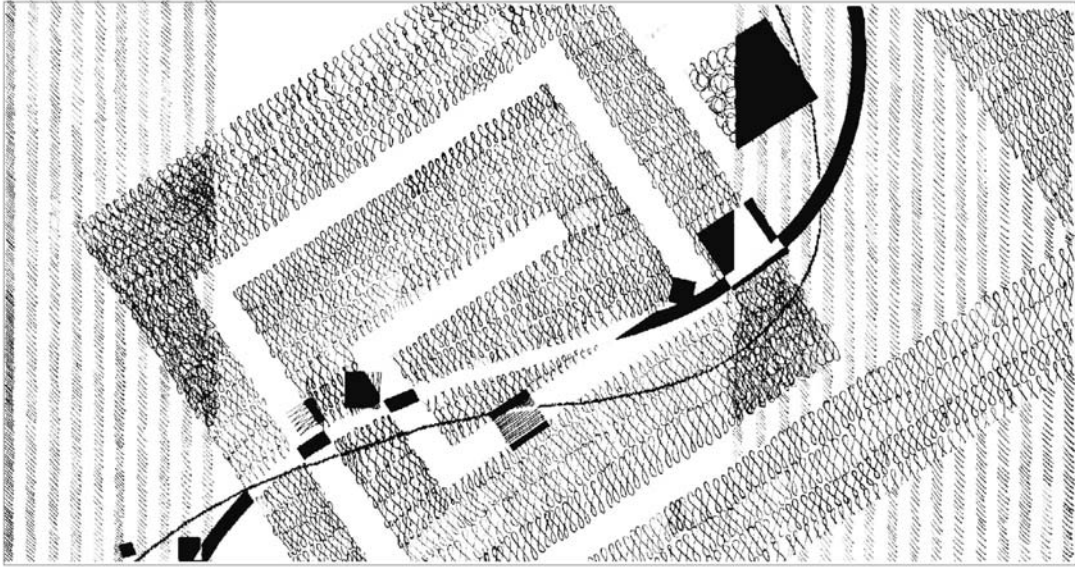
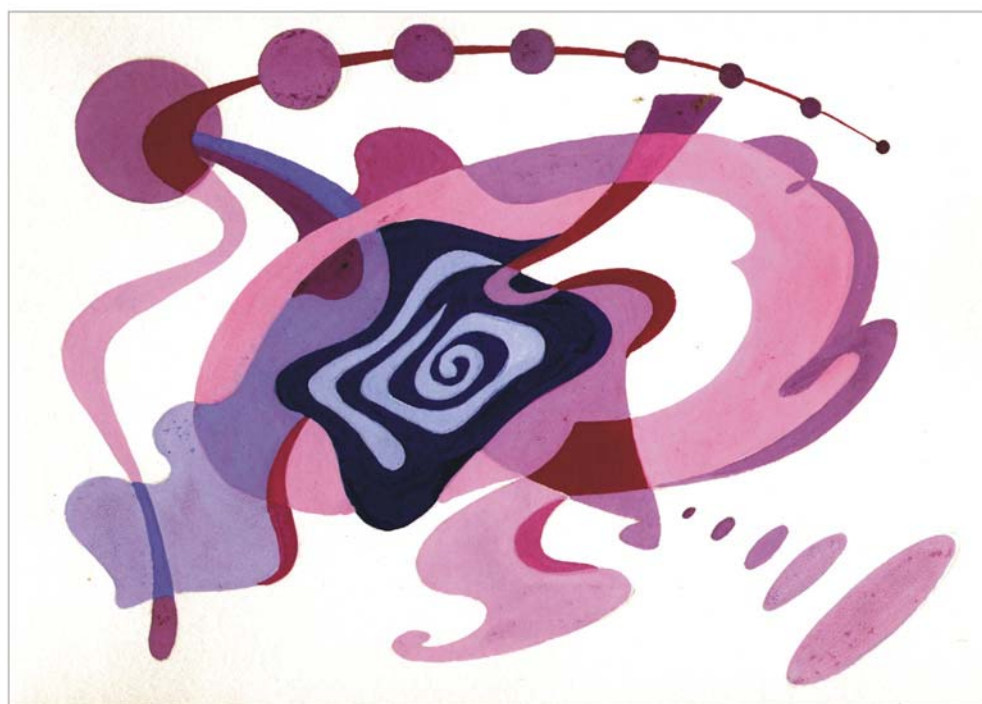

Рисунок В.4 Работы Мухарямовой Ольги